

Szczelne i bezobsługowe akumulatory serii NBL wykonane w technologii AGM. Bezpieczeństwo użytkowania gwarantują jednokierunkowe zawory, które zapobiegają powstawaniu nadmiernego ciśnienia wewnątrz obudowy. Przeznaczone do użytku we wszelkiego rodzaju systemach zasilania awaryjnego (UPS), siłowniach telekomunikacyjnych, energetyce, automatyce, systemach bezpieczeństwa, wszelkiego rodzaju urządzeniach mobilnych itp.

Specyfikacja

Ilość cel	6
Napięcie znamionowe	12 V
Projektowana żywotność wg Eurobat	10-12 lat
Pojemność nominalna w 25°C	40,00 Ah dla 20h prądu rozładowania do 1,75V/celę
	35,40 Ah dla 10h prądu rozładowania do 1,75V/celę
	31,45 Ah dla 5h prądu rozładowania do 1,75V/celę
	21,84 Ah dla 1h prądu rozładowania do 1,75V/celę
Max. prąd rozładowania	400 A (5 s)
Rezystancja wew.	~ 9 mΩ (dla w pełni naładowanego akumulatora)
Temperatura działania	Rozładowanie: -20°C ÷ 60°C Ładowanie: 0°C ÷ 60°C Przechowywanie: -20°C ÷ 60°C
Temperatura optymalna pracy	25°C ±5°C
Max. prąd ładowania	8 A
Napięcie ładowania	13,6÷13,8 VDC dla pracy buforowej przy 25°C 14,2÷14,4 VDC dla pracy cyklicznej przy 25°C
Samorozładowanie	Średnio 3% pojemności na miesiąc dla 20°C
Terminal	Gwint wew. M6
Materiał obudowy	ABS (UL-94HB)



Wymiary i waga

Długość: 198 mm / Szerokość: 166 mm / Wysokość: 169 mm / Wysokość całkowita: 169 mm / Waga: ~13.2 kg

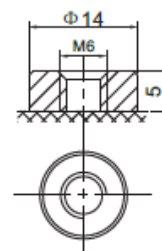
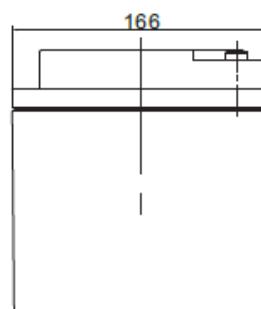
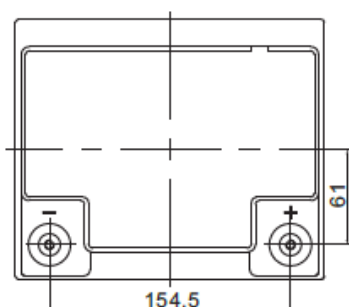
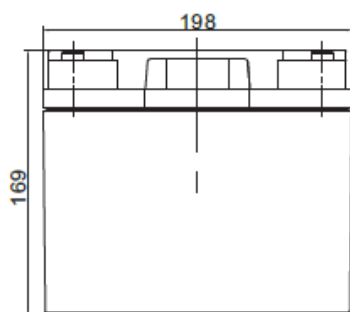

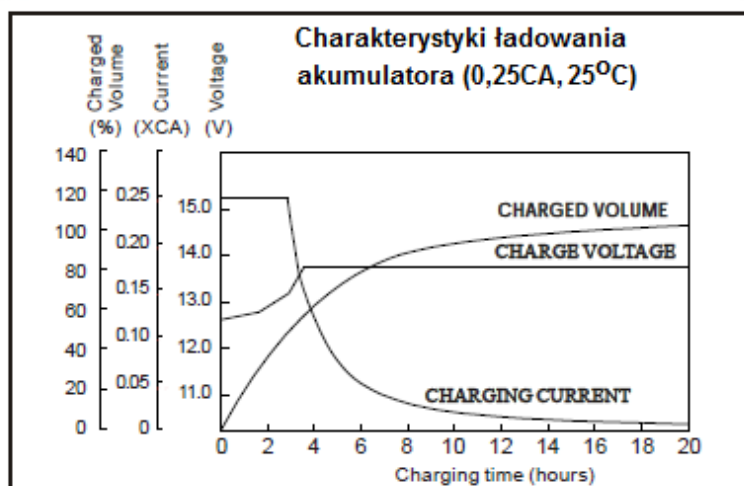
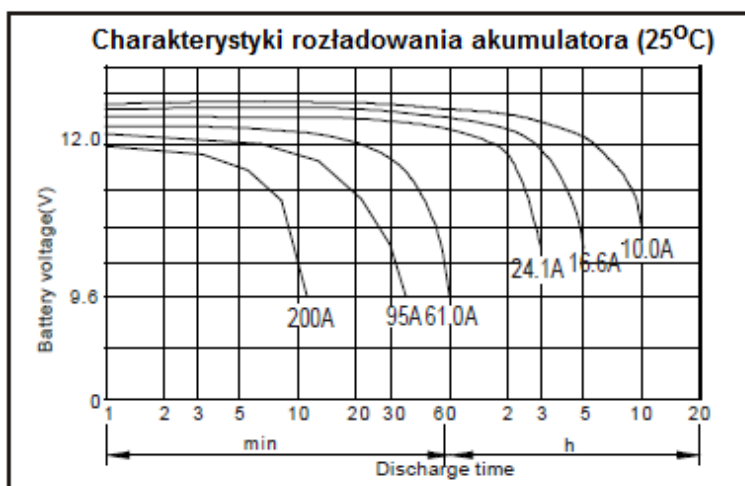
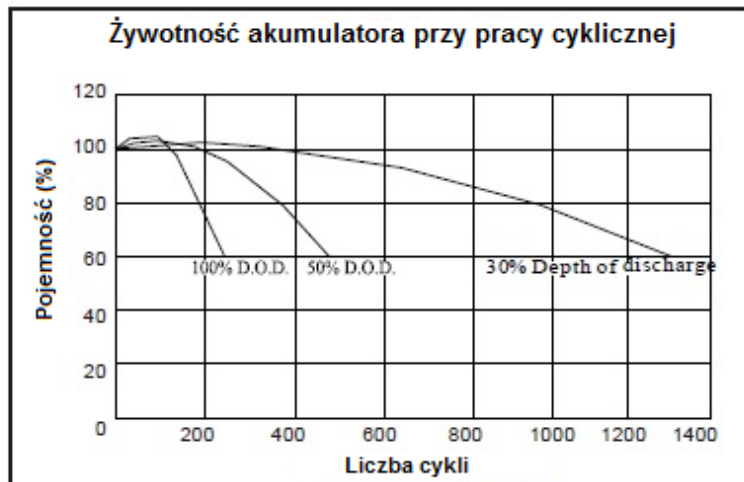
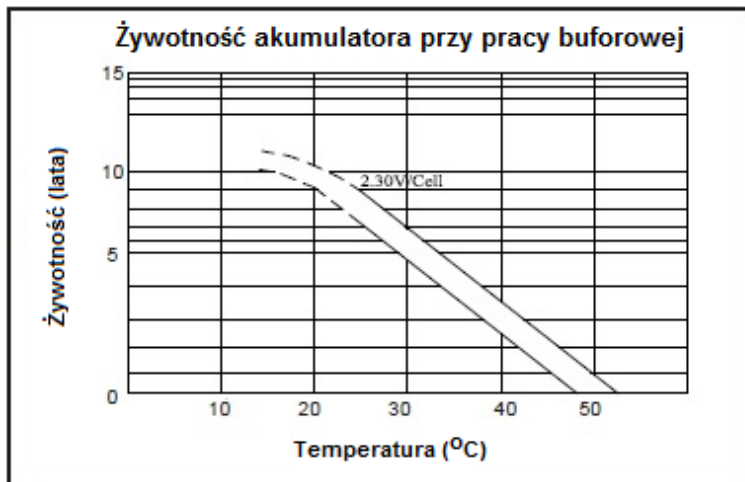

Charakterystyka stałoprądowa (A przy 25°C)

Nap. / Czas	5 min	10 min	15 min	30 min	1 h	2 h	3 h	4 h	5 h	8 h	10 h	20 h
9,6 V	99,6	74,1	58,0	38,2	22,4	13,4	9,2	7,6	6,4	4,4	3,6	2,2
10,0 V	96,7	70,5	56,8	37,5	22,3	13,3	9,2	7,6	6,4	4,4	3,6	2,1
10,2 V	93,8	68,1	55,9	37,2	22,0	13,2	9,1	7,6	6,4	4,3	3,6	2,1
10,5 V	85,2	63,5	53,9	37,3	21,8	13,1	9,1	7,5	6,3	4,3	3,5	2,0
10,8 V	77,8	58,6	50,2	37,0	21,3	12,8	8,8	7,3	6,2	4,2	3,5	1,9
11,1 V	67,2	53,0	45,6	35,0	20,3	12,3	8,5	7,0	5,9	4,0	3,4	1,8

Charakterystyka stałomocowa (W przy 25°C)

Nap. / Czas	5 min	10 min	15 min	30 min	1 h	2 h	3 h	4 h	5 h	8 h	10 h	20 h
9,6 V	1050,3	789,6	632,5	428,1	258,4	157,6	109,9	91,2	76,8	52,5	43,6	23,3
10,0 V	1029,6	765,4	622,3	423,2	257,8	156,8	109,9	91,1	76,6	52,3	43,3	22,9
10,2 V	1017,8	745,2	615,3	424,3	255,8	155,8	109,4	90,9	76,4	51,9	42,9	22,5
10,5 V	937,5	702,2	593,8	425,5	253,5	154,7	109,0	90,0	75,5	51,5	42,5	22,1
10,8 V	863,8	654,9	555,2	422,7	248,8	152,7	106,0	88,0	74,1	50,6	42,1	21,7
11,1 V	767,4	599,0	505,6	401,9	238,1	147,1	101,5	83,7	70,9	48,5	40,8	20,4